

Wzornik żaluzji drewnianych 2018

Wooden blinds samples 2018



Be inspired

ŻALUZJE POZIOME DREWNIANE 25 MM

W standardzie:

1. Rynna górna (25x25 mm)
2. Zakończenie rynny górnej
3. Łożysko
4. Zaczep drabinki "9"
5. Pręt stalowy
6. Przekładnia ślimakowa
7. Pokrętło
8. Hamulec sznurka
12. Mocowanie maskownicy
13. Maskownica drewniana (32x6 mm)
14. Mocowanie rynny górnej
15. Obciążnik drewniany (26x14 mm)
16. Sworzeń rynny dolnej
17. Korek rynny dolnej
18. Sznurek
19. Dzwonek drewniany
20. Drabinka sznurkowa
21. Klips
22. Piórka drewniane (26x2 mm)

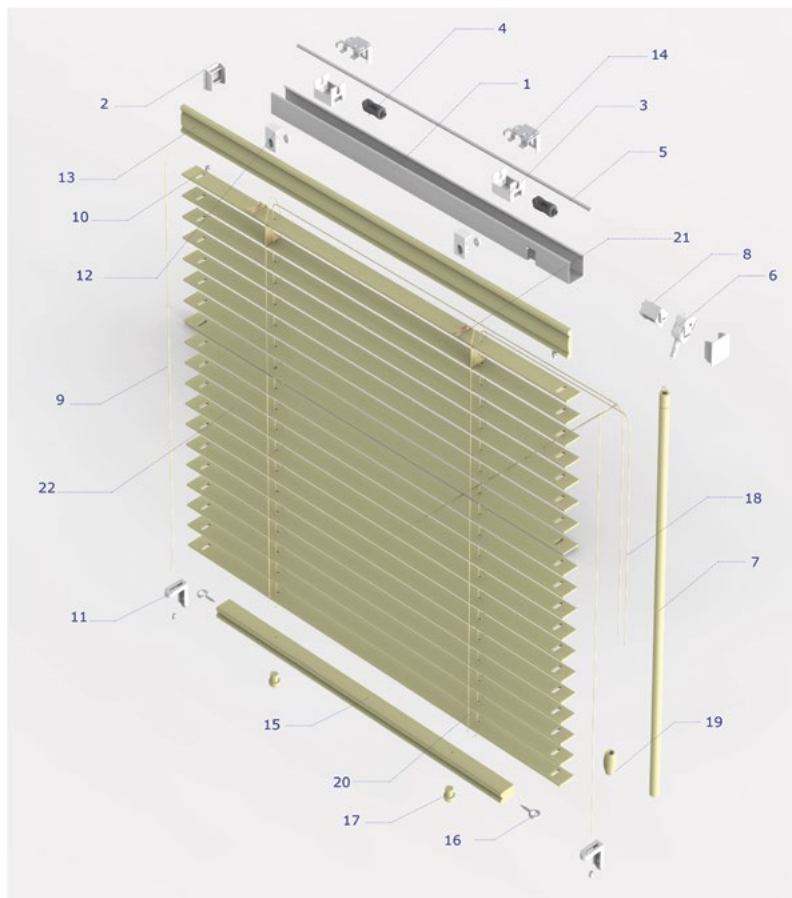

Opcje za dopłatą:

Prowadzenie boczne (9, 10, 11)

INFORMACJE TECHNICZNE

INFORMACJE TECHNICZNE	25 MM N. RĘCZNY	25 MM N.ELEKTRYCZNY
Szerokość minimalna	32 cm	80 cm
Szerokość maksymalna	272 cm	272 cm
Wysokość maksymalna	240 cm	200 cm
Powierzchnia maksymalna	2,5 m ²	2,0 m ²
Waga m ² żaluzji	1,90 kg	2,1 kg

Uwaga:

- Poniżej szerokości 39cm patent będzie podzielony
- Po podciągnięciu żaluzja zajmuje ok. 20% wysokości

ŻALUZJE DREWNIANE POZIOME ISOTRA 25 MM

W standardzie:

1. Rynna górna (25x45 mm)
2. Maskownica
3. Łożysko PCV
4. Suport łożyska
5. Rolka
6. Pręt
7. Mechanizm bez kółka
8. Mechanizm z kółkiem
9. Dystans
10. Łańcuszek
11. Łącznik łańcuszka
12. Żyłka do prowadzenia bocznego
13. Napinacz żyłki
14. Obciążnik drewniany (26x14 mm)
15. Sworzeń
16. Korek rynny dolnej
17. Klips drabinki
18. Drabinka
19. Pasek poliestrowy
20. Piórka drewniane (26x2 mm)

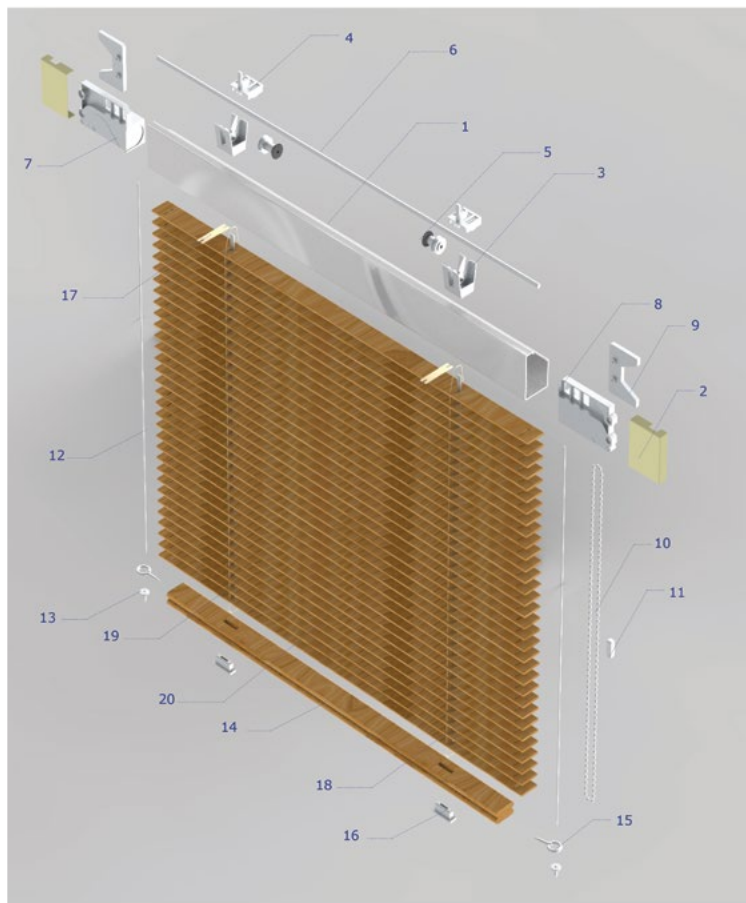

INFORMACJE TECHNICZNE

INFORMACJE TECHNICZNE	ISOTRA 25 MM
szerokość minimalna	24 cm
Szerokość maksymalna	150 cm
Wysokość maksymalna	160 cm
Powierzchnia maksymalna	1,5 m ²
Waga m ² żaluzji	1,90 kg

ŻALUZJE DREWNIANE POZIOME ŁAŃCUSZKOWE 25 MM

W standardzie:

1. Rynna górna (25x25 mm)
2. Maskownica stalowa
3. Łożysko
4. Suport łożyska
5. Rolka
6. Pręt
7. Mechanizm
8. Zaślepka maskownicy
9. Zakończenie rynny górnej
10. Wieszak rynny
11. Łańcuszek
12. Żyłka do prowadzenia bocznego
13. Napinacz żyłki
14. Rynna dolna
15. Zakończenie rynny dolnej
16. Sworzeń
17. Korek rynny dolnej
18. Pasek poliestrowy
19. Drabinka
20. Piórka drewniane (26x2 mm)

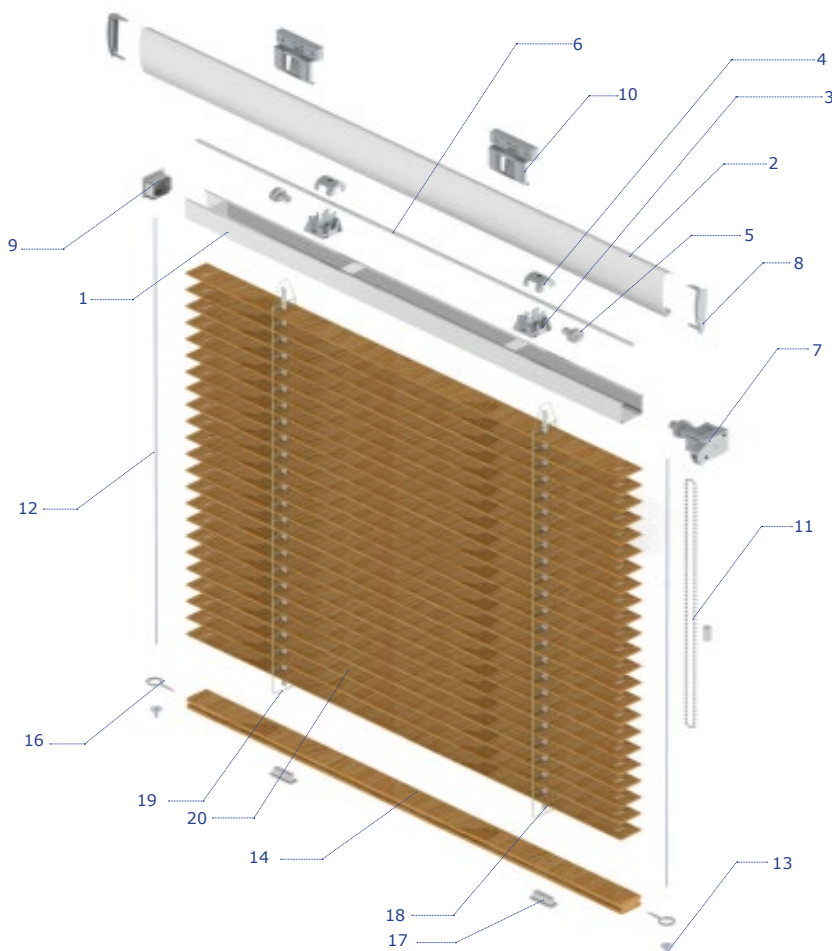

INFORMACJE TECHNICZNE

INFORMACJE TECHNICZNE	ŁAŃCUSZKOWA 25MM	ŁAŃCUSZKOWA 25 MM STEROWANIE ELEKTRYCZNE
Szerokość minimalna	24 cm	80 cm
Szerokość maksymalna	150 cm	150 cm
Wysokość maksymalna	220 cm	220 cm
Powierzchnia maksymalna	2 m ²	2 m ²
Waga m ² żaluzji	1,90 kg	2,1 kg

ŻALUZJE DREWNIANE 25 MM/ WOODEN VENETIAN BLINDS 25 MM

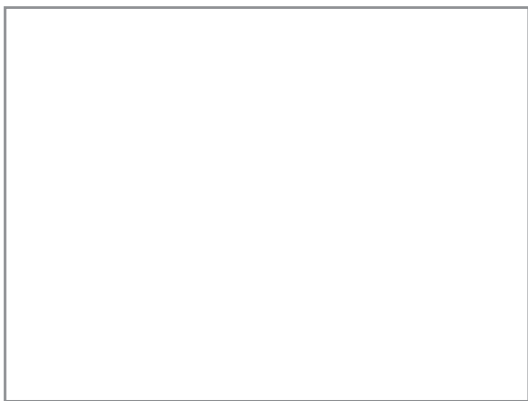

Biały/ White/ Weiß - 101

25 mm

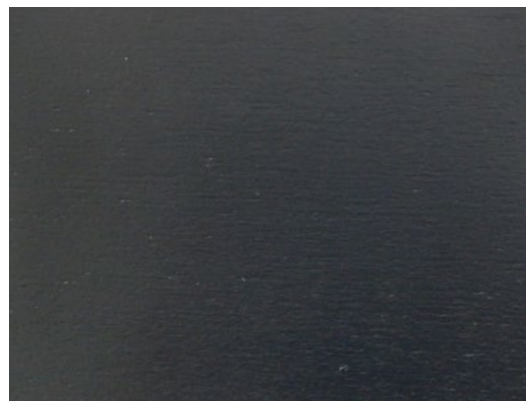

Czarny/ Black/ Schwarz - 103

25 mm



Charcoal - 105

25 mm

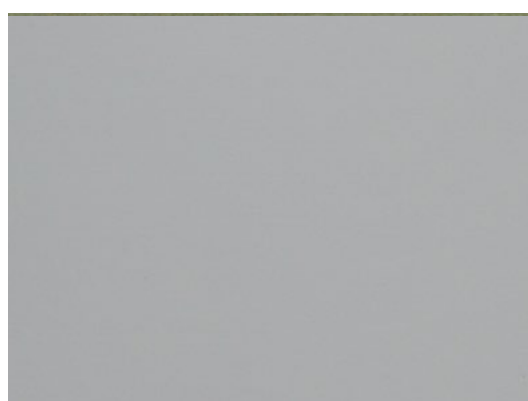

Limestone - 109

25 mm

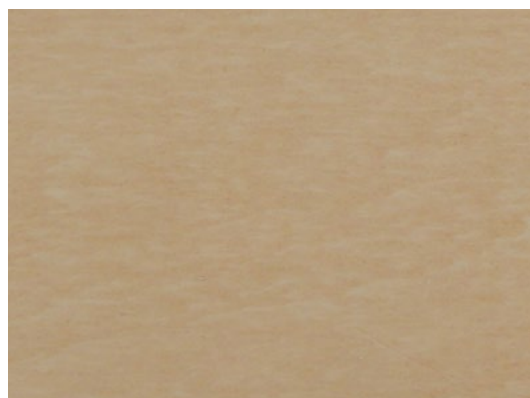

Natural - 111

25 mm

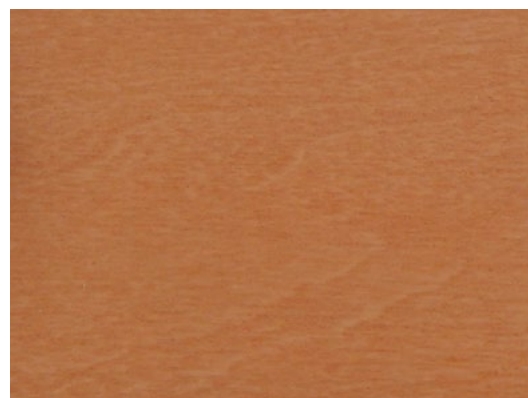

Maple - 112

25 mm

ŻALUZJE DREWNIANE 25 MM/ WOODEN VENETIAN BLINDS 25 MM

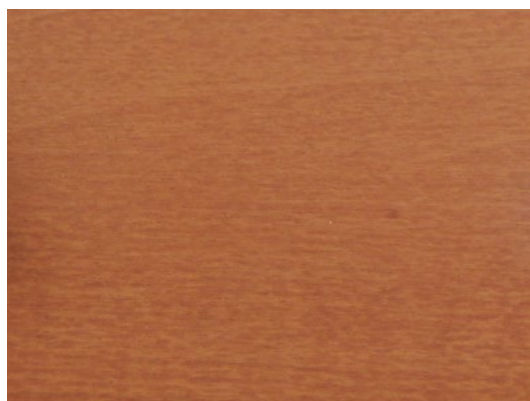

Golden Oak - 113

25 mm

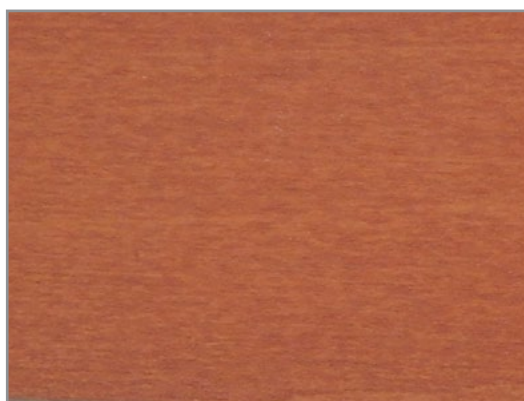

Teak - 114

25 mm

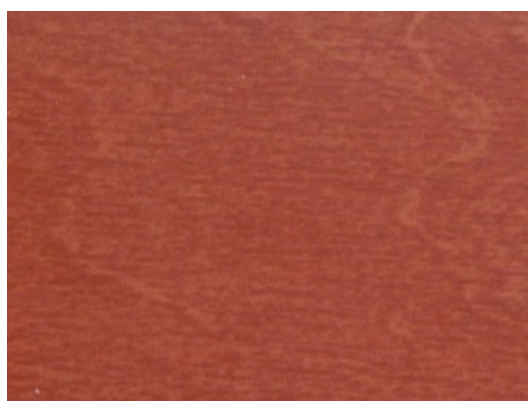

Red Cherry - 115

25 mm

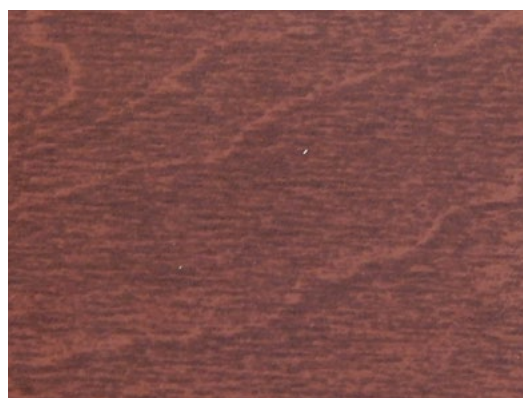

Red Mahogany - 116

25 mm

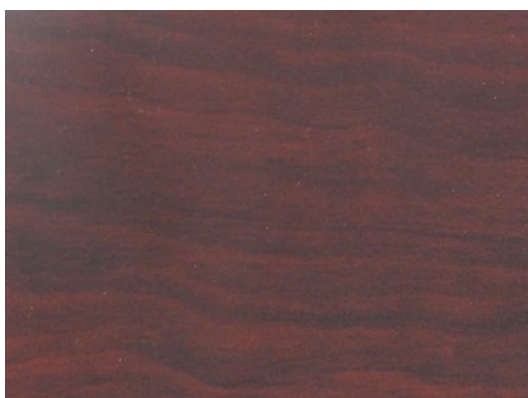

Canyon Wood - 117*

25 mm

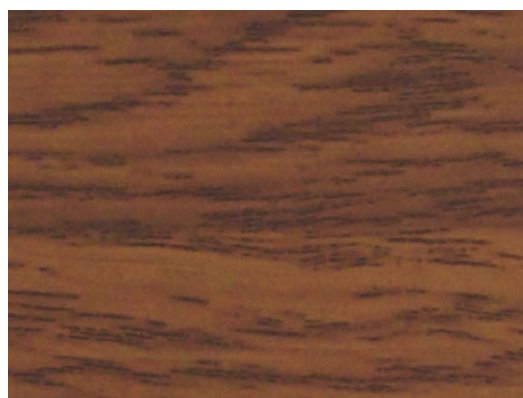

Oak - 118*

25 mm

* do wyczerpania/ while stock last

ŻALUZJE DREWNIANE 25 MM/ WOODEN VENETIAN BLINDS 25 MM



Dark Walnut - 119
25 mm



Walnut - 120
25 mm



Ebony - 121
25 mm

ŻALUZJE POZIOME DREWNIANE 50 MM

W standardzie:

1. Rynna górna (57x51 mm)
2. Zakończenie rynny górnej
3. Łożysko
4. Zaczep drabinki "9"
5. Pręt stalowy
6. Przekładnia ślimakowa
7. Sznurek
8. Dzwonek drewniany
9. Hamulec sznurka
10. Sznurek
11. Drabinka sznurkowa lub taśmowa
15. Mocowanie rynny górnej
16. Obciążnik drewniany (62x6 mm)
17. Korek rynny dolnej
18. Sworzeń rynny dolnej
19. Maskownica (50x14 mm)
20. Mocowanie maskownicy
21. Klips
22. Piórka drewniane (50x2,5 mm)

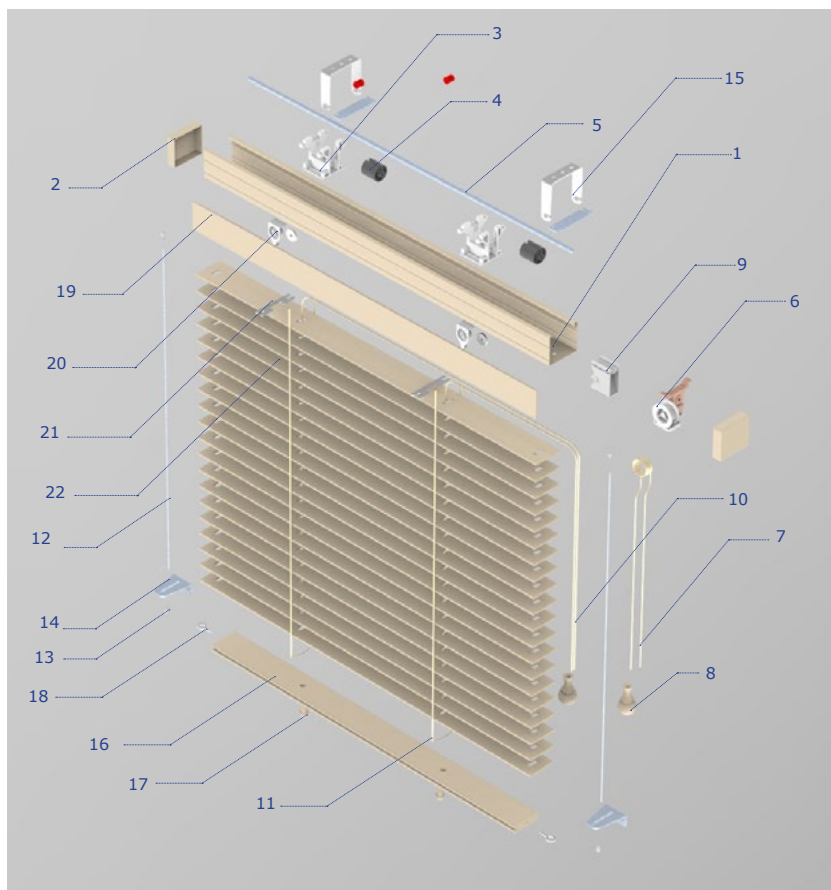

Opcje za dopłatą:

Prowadzenie boczne (12, 13, 14)

INFORMACJE TECHNICZNE

INFORMACJE TECHNICZNE	50 MM NAPĘD RĘCZNY	50 MM NAPĘD ELEKTRYCZNY
Szerokość minimalna	40 cm	60 cm
Szerokość maksymalna	272 cm	272 cm
Wysokość maksymalna	300 cm	300 cm
Powierzchnia maksymalna	5,0 m ²	5,0 m ²
Waga m ² żaluzji	2,1 kg	3,1 kg

WIELKOŚĆ PAKIETU PIÓREK PRZY PODCIĄGNIĘTEJ ŻALUZJI 50 MM						
Wysokość żaluzji	50 cm	100 cm	150 cm	200 cm	250 cm	300 cm
Wysokość złożonego pakietu	13,5 cm	17,5 cm	21,5 cm	25,5 cm	29,5 cm	33,5 cm

ŻALUZJE DREWNIANE 50 MM/ WOODEN VENETIAN BLINDS 50 MM



Biały/ White/ Weiß - 101

50 mm



Czarny/ Black/ Schwarz - 103

50 mm

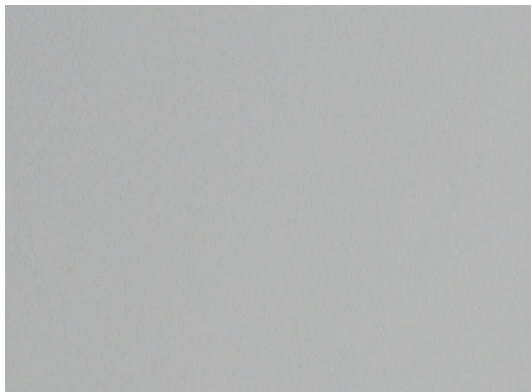

Mist - 104

50 mm



Charocal - 105

50 mm

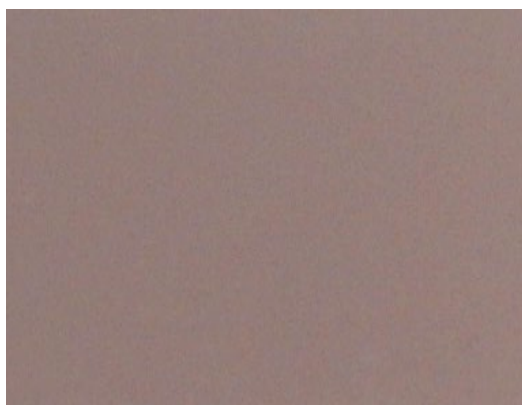

Taupe - 106

50 mm

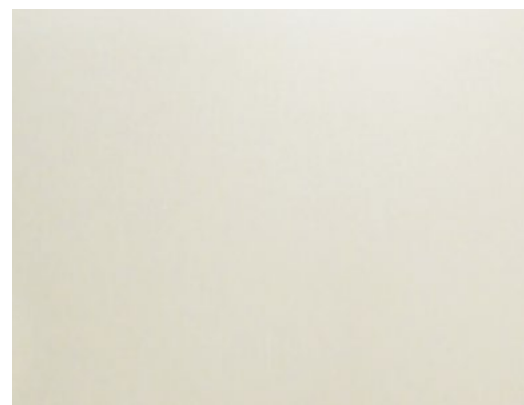

Sand - 107

50 mm

ŻALUZJE DREWNIANE 50 MM/ WOODEN VENETIAN BLINDS 50 MM

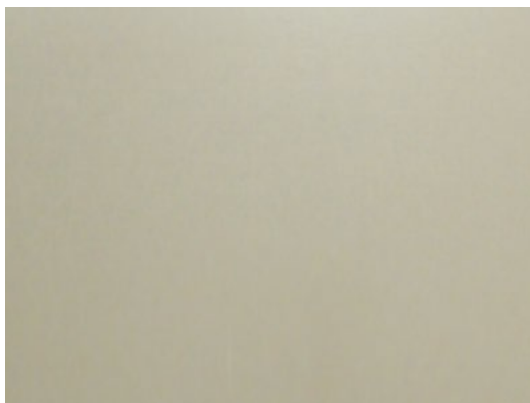

Dune - 108
50 mm

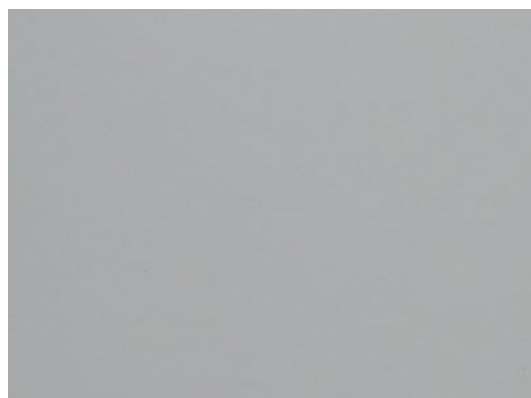

Limestone - 109
50 mm

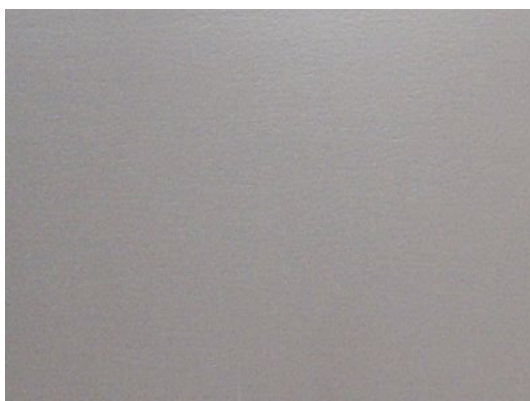

Cloud - 110
50 mm

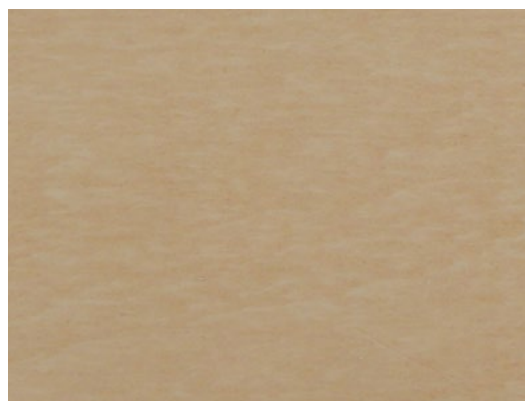

Natural - 111
50 mm

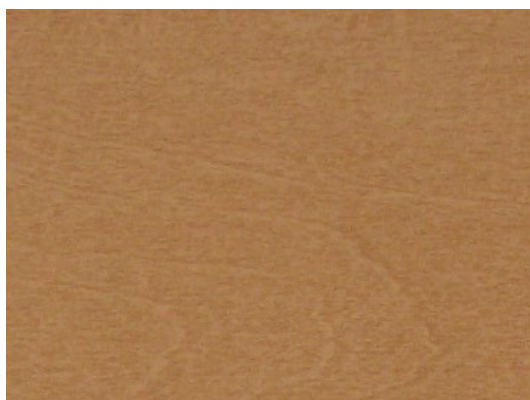

Maple - 112
50 mm

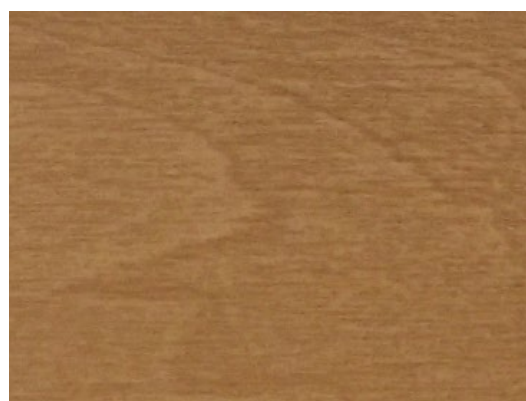

Golden Oak - 113
50 mm

ŽALUZJE DREWNIANE 50 MM/ WOODEN VENETIAN BLINDS 50 MM

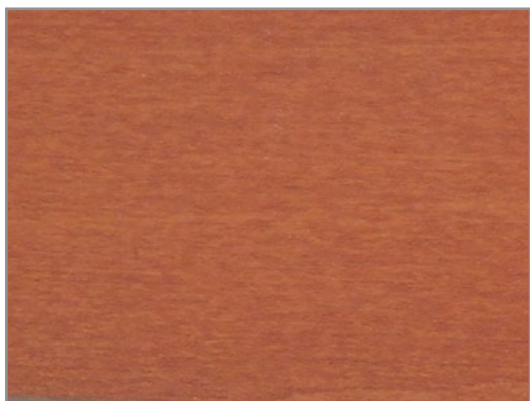

Teak - 114

50 mm

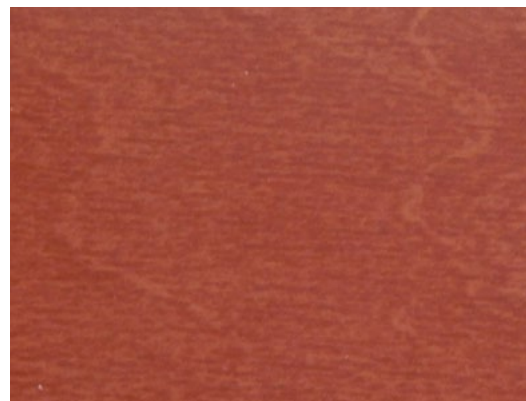

Red Cherry - 115

25 mm

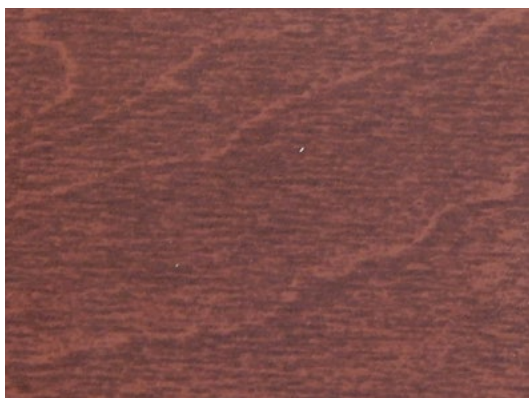

Red Mahogany - 116

50 mm



Canyon Wood - 117

50 mm

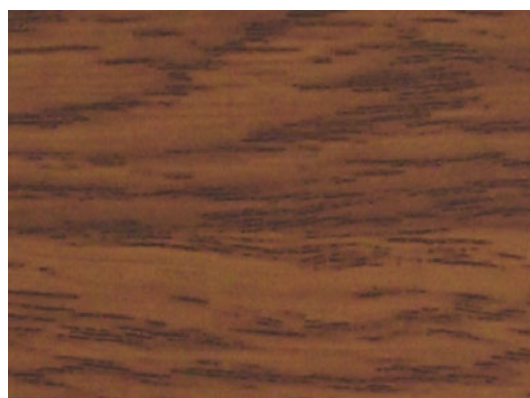

Oak - 118

50 mm

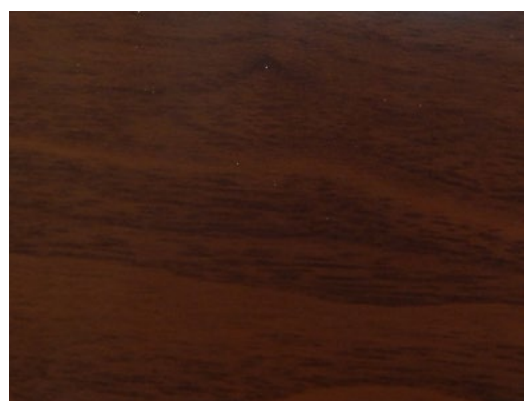

Dark Walnut - 119

50 mm

ŻALUZJE DREWNIANE 50 MM/ WOODEN VENETIAN BLINDS 50 MM

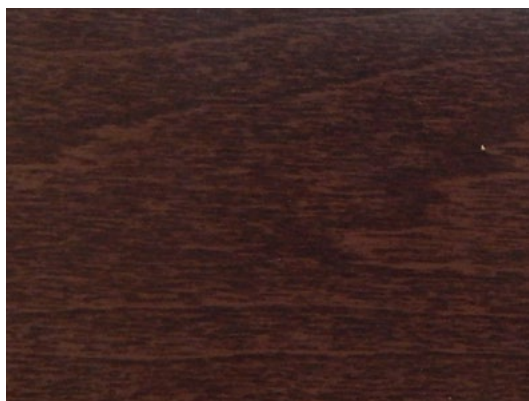

Walnut - 120

50 mm



Ebony - 121

50 mm



Rustic Ash - 122

50 mm

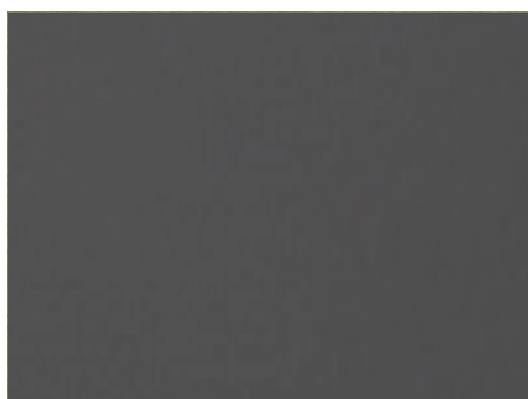

Ash - 123

50 mm



Rustic Dune - 124

50 mm



Rustic Slate - 125

50 mm

ŻALUZJE DREWNIANE 50 MM/ WOODEN VENETIAN BLINDS 50 MM



Rustic Black Cofee - 126

50 mm



Rustic Fossil - 127

50 mm





VERTEX S.A.

43-502 Czechowice-Dziedzice

ul. Bestwińska 25

tel. 32 214 53 30 – 31

www.vertex.pl

Prezentowane kolory i wzory mają charakter poglądowy i w zależności od monitora będą różnie wyświetlane.

Kolory piórek są kolorami poglądowymi, a poszczególne partie produktów mogą różnić się odcieniami.

W celu wybrania odpowiedniego koloru należy posłużyć się oryginalnym wzornikiem Vertex S.A.

Colors of slats in samples are based on sight and there could be difference in shade.